

G18JCS07XX *Linea HUG*

Sostegno ribaltabile

L'articolo può essere rimosso senza l'uso di strumenti specifici.

Dati fisici

| | |
|------------------|-------------|
| Dimensioni (mm.) | 100x600x120 |
| Peso (kg.) | 2,7 |

Metodi di imballo

| | |
|-------------------------------|---|
| Imballo | Sacco in polietilene e scatola di cartone |
| Dimensioni dell'imballo (mm.) | 635x145x110 |
| Peso dell'imballo (kg.) | 2,950 |

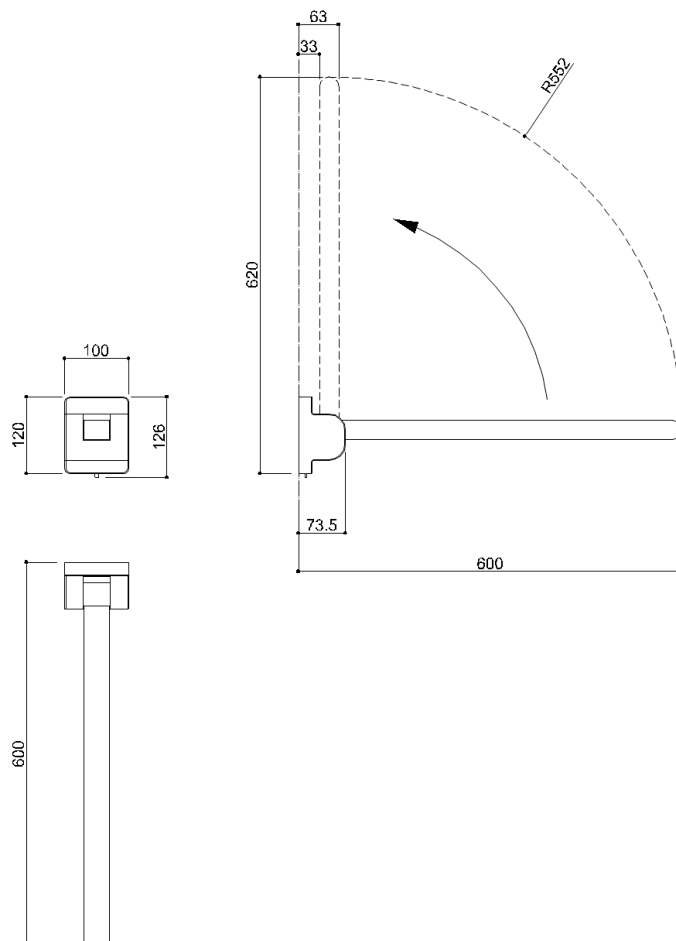

G18JCS07XX Linea HUG





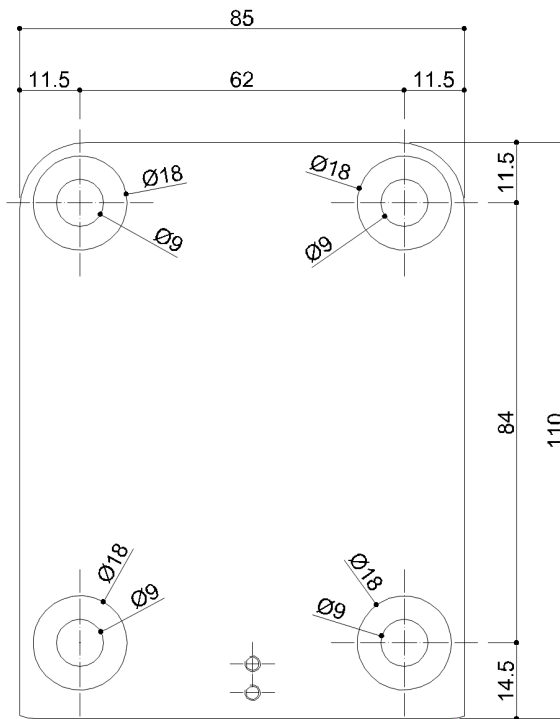

Y88JKS82

Piastra di fissaggio in alluminio









Colori disponibili

Finitura braccio

| | | |
|---|--|--|
| C1  Cromo | DD  Grafite | E4  Oro rosa satinato |
| E5  Nichel nero satinato | E6  Bronzo scuro satinato | PB  Corallo |
| WE  Bianco Segnale | | |

Finitura copri piastra

| | | |
|---|--|--|
| C1  Cromo | D4  Grigio Scuro | E4  Oro rosa satinato |
| E5  Nichel nero satinato | E6  Bronzo scuro satinato | PB  Corallo |
| E6  Bianco Segnale | | |

Materiali e finiture

| | |
|-----------|--------|
| Alluminio | Grezza |
| Alluminio | Lucida |
| ABS | Opaco |

Resistenza al carico

| | | | |
|-----------|--------|-------------|--------|
| Verticale | 150 Kg | Orizzontale | 100 Kg |
|-----------|--------|-------------|--------|

Suggerimenti per la sicurezza

Prima di installare e utilizzare il dispositivo, leggere attentamente le istruzioni per l'uso e in modo particolare le avvertenze sulla sicurezza, attenendosi ad esse.

In caso di dubbi, prima di utilizzare il dispositivo contattare l'azienda.

Informazioni sull'uso

Il dispositivo non risente della temperatura dell'ambiente e comunque NON deve essere installato in ambienti soggetti a temperature minore di 4 °C o maggiore di 40 °C .

Non installare in saune. Non rispettare le temperature indicate potrebbe danneggiare il rivestimento in plastica del dispositivo.

Garanzia

La garanzia ha una durata di 2 anni; se in questo periodo si manifestano difetti di materiale o di lavorazione Ponte Giulio S.p.A. provvederà a riparare o sostituire gratuitamente il prodotto.